

Manomètre spécial étanchéité réseau de gaz MP 130

LES PLUS DE LA GAMME

- Simple d'utilisation
- Fonctions hold-min-max
- Rétro-éclairage réglable
- Choix des unités

CARACTERISTIQUES TECHNIQUES

Élément de mesure	Capteur piezorésistif
Surpression admissible	700 mbar
Connectique	embouts à visser Ø 4,6 mm laiton nickelé
Affichage	4 lignes, technologie LCD. Dim. 50 x 36 mm 2 lignes de 5 digits de 7 segments (valeur) 2 lignes de 5 digits de 16 segments (unité)
Boîtier	ABS, protection IP54
Clavier	5 touches
Conformité	Directives CEM 2004/108/CE et NF EN 61010-1
Alimentation	4 piles AAA LR03 1.5 V
Autonomie	180 heures
Ambiance	Gaz neutre
Température d'utilisation	De 0 à +50 °C
Température de stockage	De -20 à +80 °C
Auto-extinction	Réglable de 0 à 120 min
Poids	220 g



SPECIFICATIONS

Unités de mesure	Plages de mesure	Exactitudes ¹	Résolution
Kpa, inWg, mbar, mmHg, daPa	De -200 à +200 mbar	De 0 à 20 mbar : ±0,4% de la pleine échelle ±0,01mbar De 20 à 200 mbar : ±0,3% de la pleine échelle ±0,1mbar	De 0 à 20 mbar : 0,01 mbar De 20 à 200 mbar : 0,1 mbar

¹Établies dans des conditions de laboratoire, les exactitudes présentées dans ce document seront maintenues sous réserve d'appliquer les compensations nécessaires ou de se ramener à des conditions identiques.

FONCTIONS

- Mesure de la pression
- Choix des unités
- Auto-calibration manuelle
- Fonction Hold
- Affichage du minimum et du maximum
- Auto-extinction réglable et débrayable
- Rétro-éclairage

DIMENSIONS

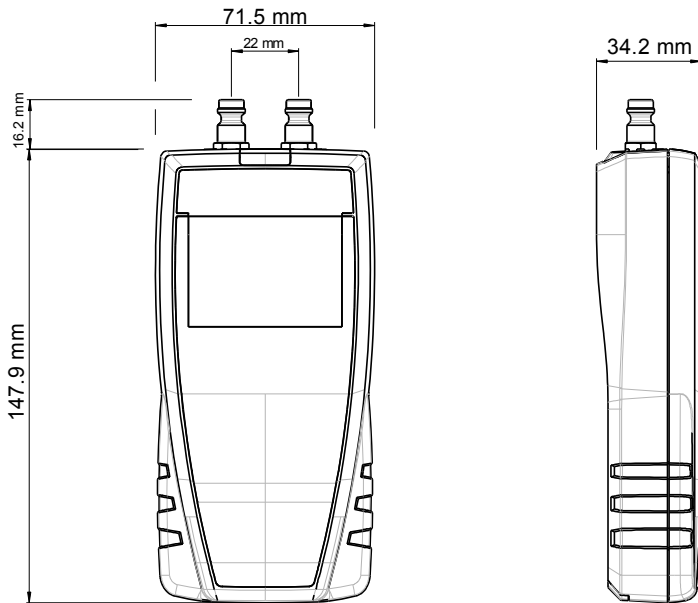

LIVRE AVEC

- Coque de protection aimantée
- Certificat d'étalonnage
- Kit d'étanchéité
- Mallette



ENTRETIEN

Nous réalisons l'étalonnage, l'ajustage et la maintenance de vos appareils pour garantir un niveau de qualité constant de vos mesures. Dans le cadre des normes d'Assurance Qualité, nous vous recommandons d'effectuer une vérification annuelle.

GARANTIE

Tous les appareils de la gamme sont garantis 1 an pièces et main d'œuvre, retour usine.







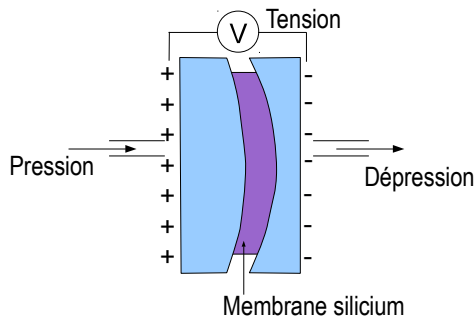





PRINCIPE DE FONCTIONNEMENT

Capteur piezorésistif

La pression exercée déforme la membrane silicium. La déformation de la membrane génère une tension à ses bornes. La tension aux bornes de la membrane est proportionnelle à la pression exercée.



COMPOSITION DU KIT D'ETANCHEITE

Connecteurs		Bouchons	
 Connecteur mâle en acier, diamètre 9 mm	 Connecteur femelle en acier, diamètre 9 mm	 Bouchon : diamètre externe : 22-44 mm connecteur mâle 9 mm	 Bouchon : diamètre externe : 18-32 mm connecteur mâle 9 mm
Robinetts 2 vannes 3 voies		Pompe de mise en pression	
	 Pompe en caoutchouc	Raccord	
		 10-32	 6-20
		 Mâle bouteille	 M20x1.5
		 1/2G	 Embout rapide

www.kimo.fr

Distributed by :



EXPORT DEPARTMENT

Tel : + 33. 1. 60. 06. 69. 25 - Fax : + 33. 1. 60. 06. 69. 29

e-mail : export@kimo.fr